

BRAAS
НАТУРАЛЬНАЯ ЧЕРЕПИЦА

КОМПЛЕКТАЦИЯ КРОВЕЛЬНОЙ СИСТЕМЫ

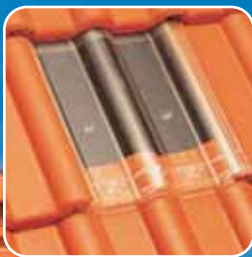



БРААС-ДСК 1 - это крупнейший в России производитель и поставщик натуральной черепицы. Компания является совместным российско-немецким предприятием, созданным в 1995 году благодаря соглашению Московского домостроительного комбината 1 и немецкой группой компаний BRAAS. С 2008 года «БРААС-ДСК 1» входит в международную группу компаний **MONIER Group**, которая включает в себя 134 завода по производству кровельных материалов в 38 странах мира.

Российско-германское предприятие «БРААС-ДСК 1» является подразделением международной группы компаний Monier, крупнейшего мирового производителя натуральной черепицы. В группу

Monier входят 210 заводов по производству кровельных материалов, расположенных в 46 странах мира на четырех континентах.

В России «БРААС-ДСК 1» специализируется на производстве цементно-песчаной черепицы BRAAS на заводах в Москве и Краснодаре, а также поставляет керамическую черепицу BRAAS-Keramik, изготавливаемую в Европе, и полный ассортимент комплектующих и аксессуаров для кровли. В 1995 году черепица с маркой BRAAS пришла на отечественный рынок кровельных материалов и с тех пор занимает лидирующее положение в России по объемам продаж натуральной черепицы.

Компания БРААС-ДСК 1 включает в себя: 2 завода по производству черепицы в Москве и Краснодаре; филиалы в Санкт-Петербурге, Краснодаре и Екатеринбурге; представительства в Н.Новгороде, Туле, Владимире, Ярославле, Казани, Самаре, Ростове-на-Дону, Сочи, Ставрополе, Новороссийске и самую большую дилерскую сеть в РФ по продаже натуральной черепицы.

При заводах в Москве и Краснодаре созданы учебные центры, в которых кровельщики приобретают практические навыки грамотного монтажа кровельной системы BRAAS.

Специалистами нашего технического отдела постоянно пополняется и обобщается опыт использования натуральной черепицы в России. Результатом этой работы является лучшая на сегодняшний день инструкция по обустройству кровли. Сотрудники отдела постоянно организуют и проводят лекции и семинары для кровельщиков и специалистов как на базе компании, так и при сотрудничестве дилеров и партнеров. Так же технический отдел оказывает помощь в подготовке проектов и многое другое.

За 14 лет работы на кровельном рынке России мы накопили большой опыт по применению черепицы: от частных коттеджей до многоквартирных домов и административных зданий, а так же на коттеджных посёлках от эконом до элит класса.

Инвесторы и строительные компании, сделавшие свой выбор в пользу натуральной черепицы BRAAS, отмечают, что дома, покрытые черепицей, продаются в первую очередь - черепичная кровля, практически без увеличения сметы на дом, увеличивает рыночную стоимость всего дома.



Достоинства натуральной черепицы BRAAS:

- **Красота** – натуральная черепица подчеркнет выразительность, благородность и самобытность зданий любого архитектурного стиля.
- **Качество** – строгое соблюдение технологии в процессе производства.
- **Рекордная долговечность** – срок службы кровли более 100 лет
- **Гарантия** - письменная гарантия производителя на черепицу - 30 лет
- **Экологичность черепицы** - при производстве черепицы используются только натуральные компоненты высокого качества, прошедшие тщательный отбор.
- **Безопасность** – черепица BRAAS абсолютно негорючий материал
- **Звукопоглощение** – кровля из черепицы BRAAS не шумит под дождем и ветром
- **Малая теплопроводность** - летом под такой кровлей не жарко, а зимой тепло
- **Удобство работы** – это едва ли не единственный кровельный материал, монтировать который можно в любое время года, простой в ремонте и реконструкции.

Работая с нами, Вы приобретаете надёжного поставщика качественных материалов для кровли.

Содержание

Название	Картинка	Стр.
Схема кровельной системы		2-3
Цементно-песчаная черепица		4-5
Керамическая черепица		6-7
Конек и хребет		8-9
Карнизный свес		10
Ендова		11
Фронтонный свес		12
Примыкания		13
Снегозадержание		14
Элементы безопасности		15
Подкровельные гидроизоляционные пленки		16
Дополнительные элементы вентиляции подкровельного пространства		17
Проходные элементы		18
Освещение		19
Крепеж		19
Декоративная плитка		20
Декоративные элементы		20
Водосточные системы		21-23

Пример расчета

КРОВЕЛЬНАЯ

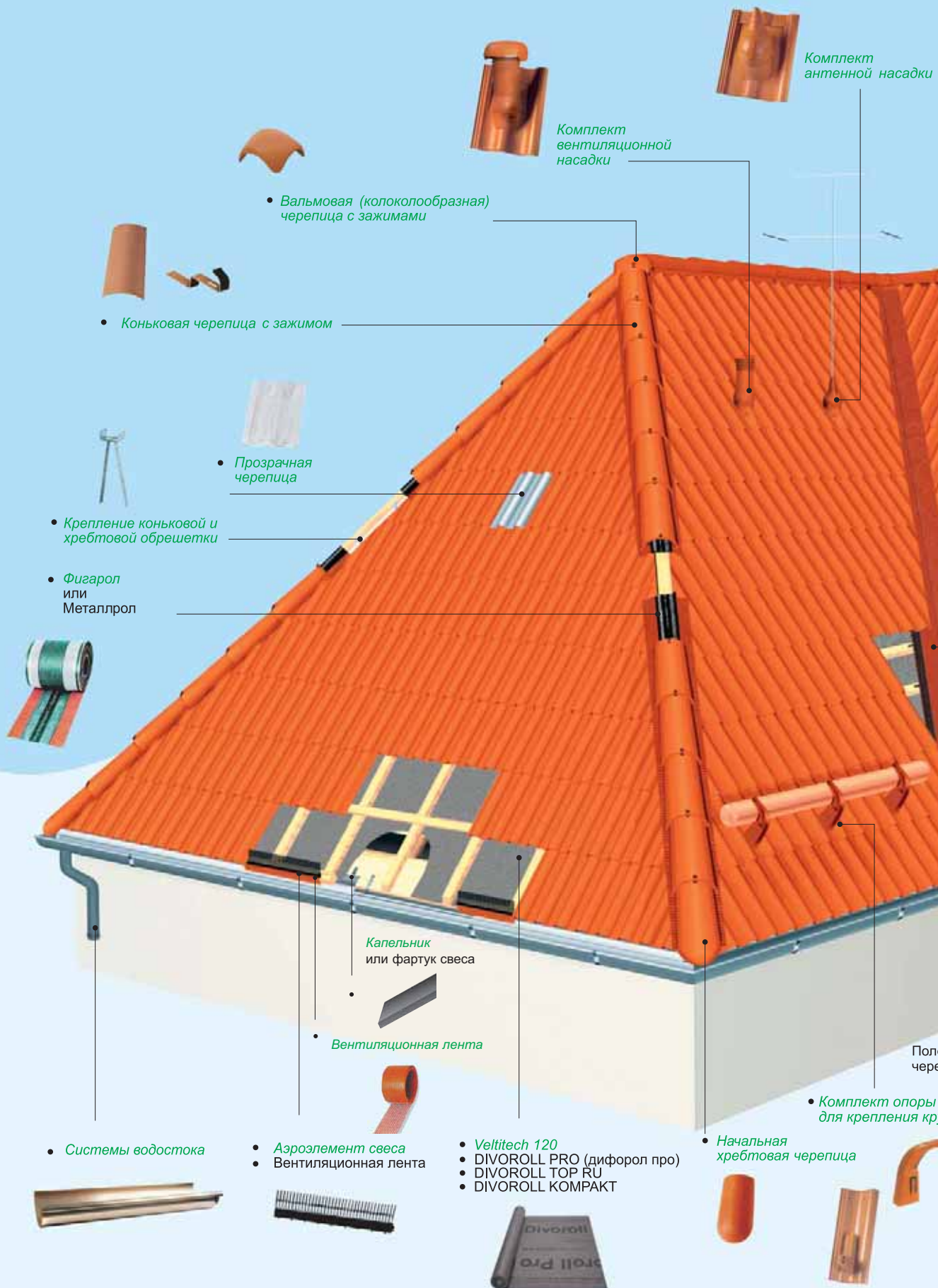

- *Вальмовая (колоколообразная) черепица с зажимами*
- *Коньковая черепица с зажимом*
- *Прозрачная черепица*
- *Крепление коньковой и хребтовой обрешетки*
- *Фигарол или Металлрол*
- *Капельник или фартук свеса*
- *Вентиляционная лента*
- *Системы водостока*
- *Аэрозлемент свеса*
- *Вентиляционная лента*
- *Veltech 120*
- *DIVOROLL PRO (дифорол про)*
- *DIVOROLL TOP RU*
- *DIVOROLL КОМПАКТ*
- *Начальная хребтовая черепица*
- *Комплект антенной насадки*
- *Комплект вентиляционной насадки*
- *Комплект опоры для крепления кр...*

**Показаны элементы, выделенные зеленым курсивом.*

СИСТЕМА BRAAS

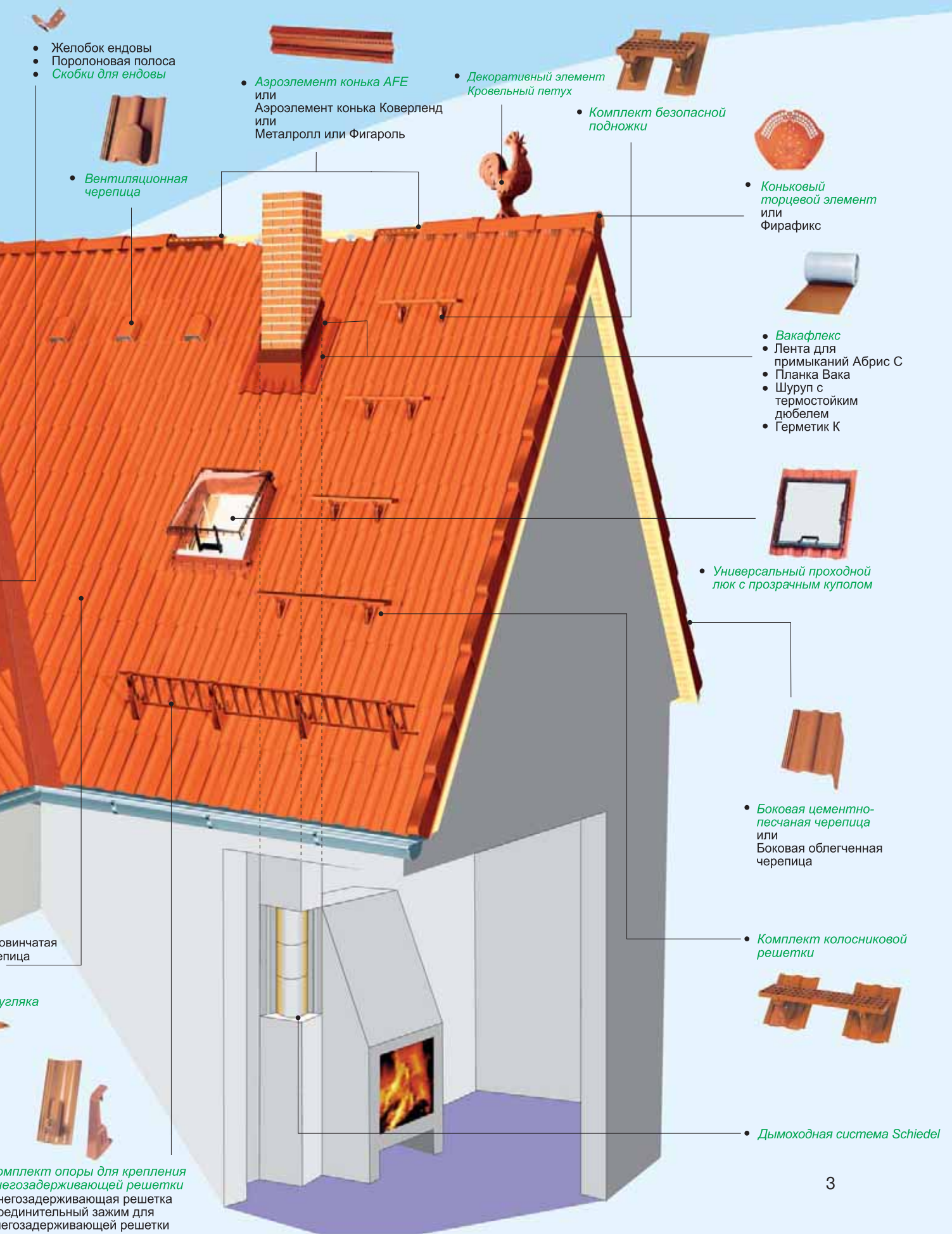

- Желобок ендовы
- Поролоновая полоса
- Скобки для ендовы

- Аэроэлемент конька AFE или Аэроэлемент конька Коверленд или Металролл или Фигароль

- Декоративный элемент Кровельный петух

- Комплект безопасной подножки

- Вентиляционная черепица

- Коньковый торцевой элемент или Фирафикс

- Вакафлекс
- Лента для примыканий Абрис С
- Планка Вака
- Шуруп с термостойким дюбелем
- Герметик К

- Универсальный проходной люк с прозрачным куполом

- Боковая цементно-песчаная черепица или Боковая облегченная черепица

- Комплект колосниковой решетки

- Дымоходная система Schiedel

овинчатая
ерпица

угляка

комплект опоры для крепления
негазодерживающей решетки
негазодерживающая решетка
соединительный зажим для
негазодерживающей решетки

Кровельное покрытие

Цементно-песчаная черепица

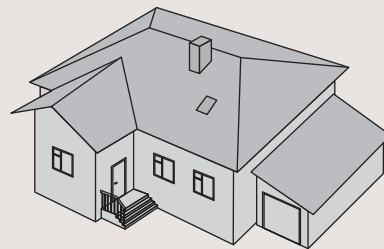

Франкфуртская

Классическая пазовая модель, самая популярная в Европе на протяжении более 40 лет.
Размер черепицы: 42 x 33 см.
Расход на кв.м: 10 шт.
Шаг обрешетки: 31,2 - 34,5 см.
Полезная ширина: 30 см.
Возможный уклон: от 10 до 90 град.
Рекомендуемый уклон: от 22 град.



красный коричневый синий зеленый



темно-коричневый серый черный



Янтарь

Особенность этой модели - симметричная сглаженная волна.
Размер черепицы: 42 x 33 см.
Расход на кв.м: 10 шт.
Шаг обрешетки: 31,2 - 34,5 см.
Полезная ширина: 30 см.
Возможный уклон: от 10 до 90 град.
Рекомендуемый уклон: от 22 град.



вишневый антик красный



Коппо ди Греция

Высокопрофильная пазовая модель с гранулированной поверхностью и пестрой расцветкой.
Размер черепицы: 42 x 33 см.
Расход на кв.м: 10 шт.
Шаг обрешетки: 31,2 - 34,5 см.
Возможный уклон: от 10 до 90 град.
Рекомендуемый уклон: от 22 град.



красный коричневый



**Ассортимент и цветовая гамма черепицы могут меняться*

Керамическая черепица

Турмалин

Плоская черепица с гладкой поверхностью.
Размер черепицы: 47,5 x 24 см.
Расход на кв.м: 11,4 шт.
Шаг обрешетки: 35,5-38,0 см.
Возможный уклон: от 10 до 90 град.
Рекомендуемый уклон: от 22 град.



Натуральный красный **матовая** Серая галька Антрацит



глазурь
Кедр Глубокий чёрный Каштан



Бургунд

Размер черепицы: 27x17 см
Расход на кв. м: от 59-65 шт
Шаг обрешетки: 7-10 см
Возможный уклон кровли: от 10 до 90 град.
Рекомендуемый наклон кровли: от 30 град.



Коричневый Медный Черный Красный обжиг

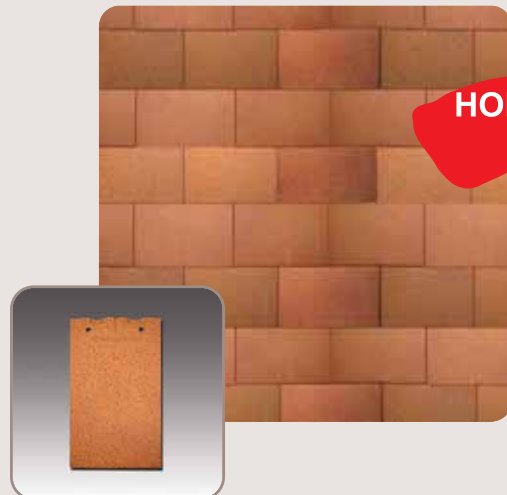

Галлеан

Размер черепицы: 47,3x31,7 см
Расход на кв. м: от 9,9-11,3 шт
Шаг обрешетки: 35,3-38,3 см
Возможный уклон кровли: от 10 до 90 град.
Рекомендуемый наклон кровли: от 25 град.



Аврора Красный виноград Аутентик



Керамическая черепица

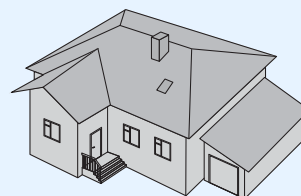

Рубин

Размер черепицы: 43 x 27,5 см.
 Расход на кв.м: от 12,9 шт.
 Шаг обрешетки: 33-36 см.
 Полезная ширина: 22,4 см.
 Возможный уклон кровли: от 10 до 90 град.
 Рекомендуемый уклон кровли: от 16 град.



Опал

Размер черепицы: 38 x 18 см.
 Расход на кв.м: от 33,7 шт.
 Шаг обрешетки: для двойной укладки 14,5-16,5 см, для корончатой укладки 29-33 см
 Полезная ширина: 18 см.
 Возможный уклон кровли: от 10 до 90 град.
 Рекомендуемый уклон кровли: от 30 град.

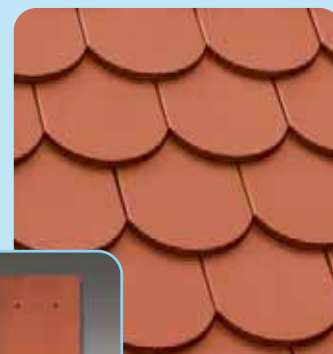

Изумруд

Размер черепицы: 47,5 x 43 см.
 Расход на кв.м: от 12,5 шт.
 Шаг обрешетки: 16,5 - 18,5 см.
 Возможный уклон кровли: от 10 до 90 град.
 Рекомендуемый уклон кровли: от 16 град.

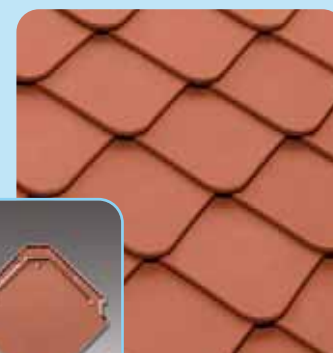
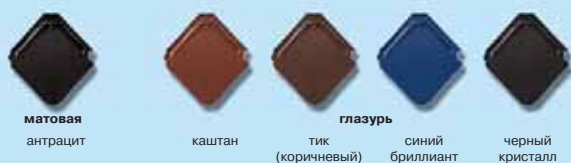

Топаз

Размер черепицы: 43 x 25,5 см.
Расход на кв.м: от 12,9 шт.
Шаг обрешетки: 32 - 36 см.
Полезная ширина: 21,5 см.
Возможный уклон кровли: от 10 до 90 град.
Рекомендуемый наклон кровли: от 28 град.

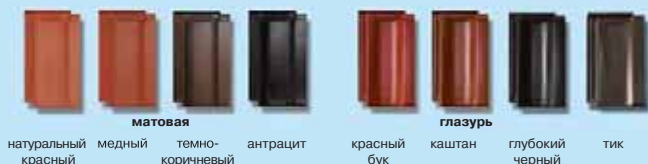

Гранат

Размер черепицы: 44,6 x 26,5 см.
Расход на кв.м: от 11,4 шт.
Шаг обрешетки: 33,8-38,0 см.
Полезная ширина: 22,9 см.
Возможный уклон кровли: от 10 до 90 град.
Рекомендуемый наклон кровли: от 25 град.



Агат

Размер черепицы: 44 x 26 см.
Расход на кв.м: от 13,9 шт.
Шаг обрешетки: 33,4-35,6 см.
Полезная ширина: 23,4 см.
Возможный уклон кровли: от 10 до 90 град.
Рекомендуемый наклон кровли: от 22 град.



Сапфир

Размер черепицы: 43,5x26,0 см.
Расход на кв.м: от 14,4 шт.
Шаг обрешетки: 33,5-34,5 см.
Полезная ширина: 20,2 см.
Возможный уклон кровли: от 10 до 90 град.
Рекомендуемый наклон кровли: от 22 град.



Конек и хребет

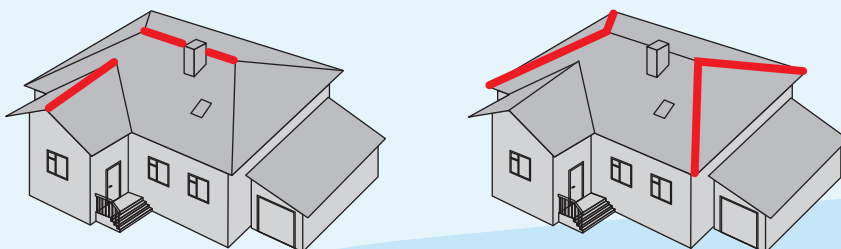

Для обустройства коньков и хребтов необходимо применить:

1. Коньковая черепица с зажимом

Применяется для устройства коньков и хребтов, крепится зажимом и оцинкованным шурупом 5 x 70 мм.
Размер: 450 x 250 мм.
Расход: 2,5 шт. на 1 пог. м конька или хребта



2. Аэроэлемент конька AFE, Металлрол, Фигарол, Коверленд

Для вентиляции конька и подкровельного пространства рекомендуется применение одного из элементов:

Аэроэлемент конька AFE

(Только для профилей "Франкфуртский", "Янтарь")

Применяется на мансардных крышах для вентиляции конька и его защиты от задувания воды, снега, грязи и проникновения птиц.
Размер: длина 1 м.
Вентиляция: 380 см²/м.
Расход: 1 шт. на 1 пог. м конька.



Металлрол

(для всех профилей черепицы)

Универсальный самоклеящийся материал для устройства и вентиляции коньков и хребтов. Средняя часть пропускает водяной пар, но не пропускает воду.
Размер: длина рулона 5 м, ширина 28 см и 37 см.
Вентиляция: 230 см²/м.
Расход: 1 рулон на 5 пог. м хребта или конька.



Фигарол

Универсальный самоклеящийся материал для устройства и вентиляции коньков и хребтов. Средняя часть пропускает водяной пар, но не пропускает воду.
Размер: длина рулона 5 м, ширина 28 см.
Вентиляция: 210 см²/м.
Расход: 1 рулон на 5 пог. м хребта или конька.

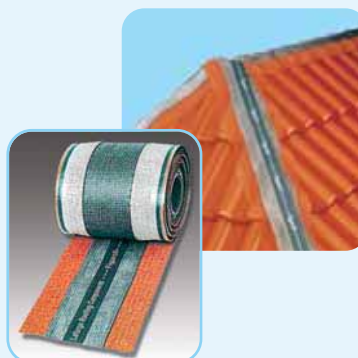

Аэроэлемент конька Коверленд

(только для профиля “Франкфуртский”)

Рекомендуется применять для вентиляции неутепленных чердачных крыш и защиты конька от задувания воды, снега, пыли.

Вентиляция: 90 см²/м.

Материал: ПВХ.

Расход: 2,2 шт. на 1 пог. м конька.

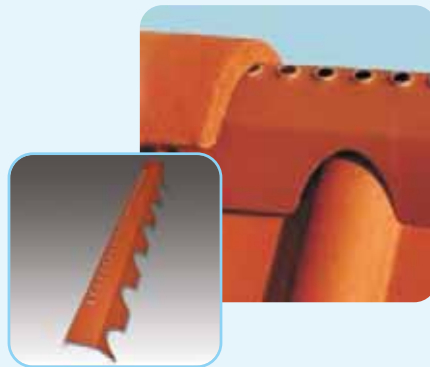

Вальмовая черепица

Применяется для красивого и надежного оформления стыка двух хребтов и конька вальмы при уклонах скатов от 15° до 55°.

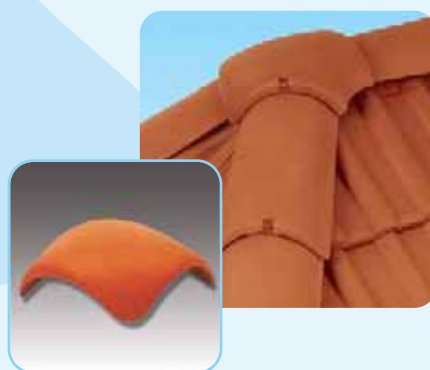

Начальная хребтовая черепица

Применяется для красивого оформления начала хребта.



Коньковый торцевой элемент

Применяется для красивого оформления торцов конька и хребта.

Материал: ПВХ.



Карнизный свес

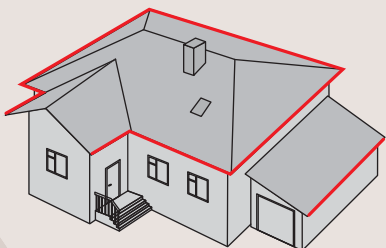

Для того чтобы предотвратить образование конденсата на внутренних поверхностях подкровельных конструкций крыши, образование льда и сосулек в зимнее время, необходимо, чтобы температура под кровельным материалом была максимально приближена к уличной температуре. Это достигается только с помощью правильной вентиляции подкровельного пространства, хорошего утепления и пароизоляции. Благодаря вентиляции кровельный материал не будет нагреваться со стороны здания и снег, лежащий на крыше, будет равномерно таять от солнца или уличного тепла. Наибольший эффект естественного проветривания чердачных помещений достигается при устройстве вентиляционного свеса кровли и на коньке крыши по всей его длине. Это обеспечивает интенсивный воздухообмен по всему объему подкровельного пространства мансарды или холодного чердака. Вентиляционные продухи под карнизным свесом кровли работают на приток, в коньке - на вытяжку.

Аэроэлемент свеса

Устанавливается на карнизном свесе для лучшей вентиляции подкровельного пространства. Приподнимает и выравнивает первый ряд черепицы. Препятствует проникновению под кровлю птиц и грызунов.

Размер: длина 1 м.

Сечение вентиляции: 200 см²/пог. м.

Расход: 1 шт. / пог. м.

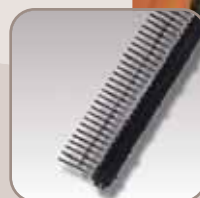
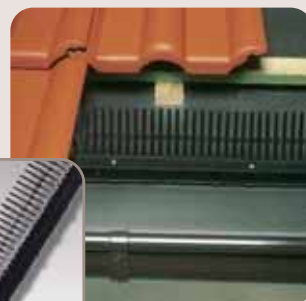

Вентиляционная лента

Устанавливается на карнизном свесе. Прикрывает бруски и защищает вентиляционные зазоры от проникновения птиц и грызунов.

Размер: длина рулона 5 м, ширина 10 см.

Сечение вентиляции: 540 см²/пог. м.



Капельник

(карнизная планка)

Обязательно устанавливается на карнизном свесе для предотвращения попадания конденсата с подкровельной пленки на стропильную конструкцию и подшивку свеса.

Размер: длина 2 м.

Расход: 1 шт./1,9 пог. м.



Карнизный свес с высокорасположенным желобом

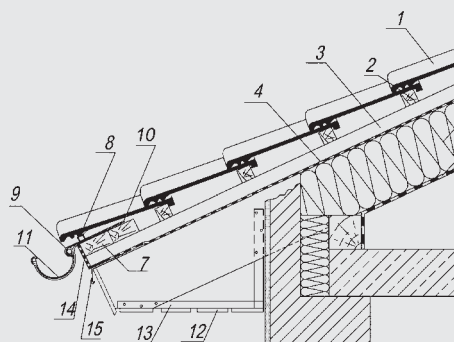

1. Черепица
2. Обрешетка 50x50
3. Контробрешетка 50x50
4. Divoroll Pro - паронепроницаемая мембрана
5. Утеплитель
6. Пароизоляция
7. Доска 100x50
8. Аэроэлемент свеса
9. Фартук свеса
10. Крепление желоба
11. Водосточный желоб
12. Подшивка карнизного свеса
13. Брусок каркаса подшивки
14. Вентиляционная лента
15. Капельник

Ендова

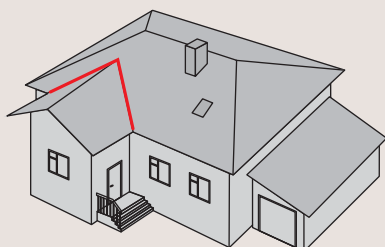

Для обустройства ендов применяются:

1. Ребристый желобок с крепежными скобками.

Используется для устройства ендов (разжелобок).
Размер: 1500 x 500 мм.
Материал: горячеокрашенный алюминий, толщина 1 мм.
Расход: 1 шт. на 1,4 пог. м ендовы.
В комплекте 6 крепежных скобок.



2. Поролоновая полоса ендовы

Самоклеящаяся уплотнительная полоса защищает от задувания воды, снега, пыли.
Расход: 2 шт. на 1 пог. м ендовы.



3. Герметизирующая лента для стыка ендов

Самоклеящаяся лента.
Размер: 14 x 500 см.

Стык, где сходятся две ендовы с разных скатов, проклеивается герметизирующей лентой для стыка ендов (можно использовать остатки Вакафлекса, которые остались после обустройства примыканий).



Для качественного обустройства ендов применяется **половинчатая черепица**.
Расход: примерно 3 шт. на 1 пог. м ендовы.

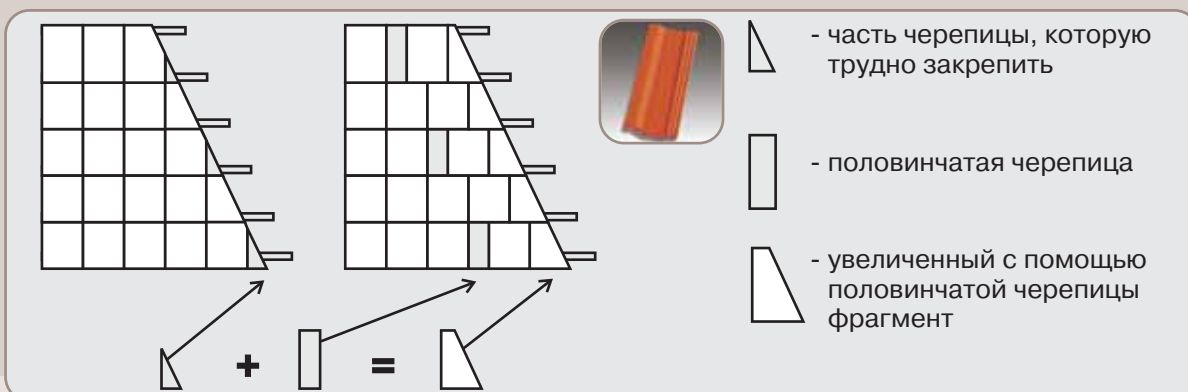

Фронтонный свес

Боковая черепица правая

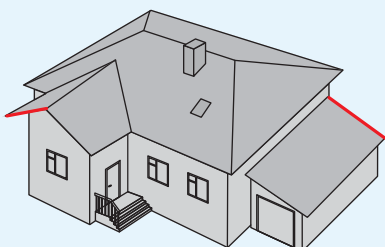

Боковая черепица левая

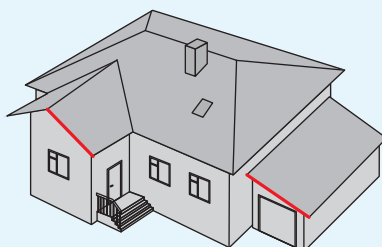

На фронтонном свесе может быть применена боковая цементно-песчаная черепица или боковая облепченная черепица.

Боковая натуральная черепица

(правая/левая)

Применяется для устройства фронтонных свесов.

Расход: приблизительно 3 шт. на 1 пог. м.



Боковая облепченная черепица

(правая/левая)

Альтернатива боковой цементно-песчаной черепице.

Применяется для устройства фронтонных свесов.

В комплект входит окрашенный шуруп.

Материал: окрашенный алюминий.

Расход: приблизительно 3 шт. на 1 пог. м фронтонного свеса.

Если применяется боковая черепица, то сверху, у конька, где сходятся боковые, левая и правая черепицы, надо использовать коньковый торцевой элемент или Фирафикс.

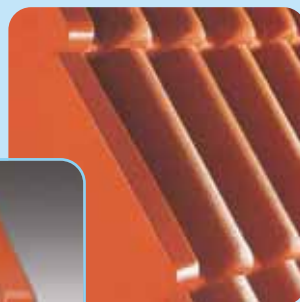

Фирафикс

(или коньковый торцевой элемент на стр. 9)

Применяется для красивого оформления торцов конька.

Материал: ПВХ.



Примыкание черепицы к трубам, стенам, парапетам

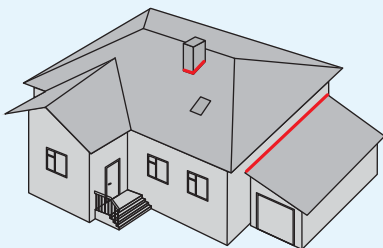

Для исключения возможности протечек в местах примыкания кровельного материала к дымоходам и стенам предлагается использовать следующий комплект:

1. Вакафлекс

Самоклеящаяся герметизирующая лента для герметизации примыканий черепицы к стенам, трубам.

Размер: рулон 28 x 500 см.

Материал: окрашенный полиизобутилен (PIB), внутри армированный алюминиевой сеткой.

Поверхность: гладкая.

Или **лента для примыканий Абрис С**

Размер: рулон 25 x 500 см.

Материал: гофрированный алюминий.

Применяется для примыканий к стенам.

Самоклеящийся по всей обратной стороне бутилкаучук.

Поверхность: гофрированная.

Вакафлекс и лента для примыканий Абрис С пластичны, т. е. имеют свойство принимать форму профиля черепицы, поэтому примыкание будет выполнено красиво без характерных складок.

При расчете примыкания к трубе, необходимо учитывать, что потребность в материале, в связи с технологией укладки увеличивается. Общая длина Вакафлекса и свинца вычисляется по формуле: $3a + 2b + 1300 \text{ мм}$, где a - ширина трубы, b - длина трубы по скату, 1300 мм - нахлесты.

2. Планка Вака

Применяется для прижатия и защиты верхнего края Вакафлекса и ленты для примыканий.

Материал: горячеокрашенный алюминий.

Размер: 240 x 8 см.

3. Шуруп с термостойким дюбелем

Используется для крепления планки Вака к стене, трубам (до + 80°).

Расход: 12 шт. на планку Вака.

4. Герметик К

Применяется для герметизации стыка планки Вака со стеной.

Материал: бесцветный однокомпонентный синтетический каучук (не содержит силикона).

Расход: 1 тубик на 5 м.

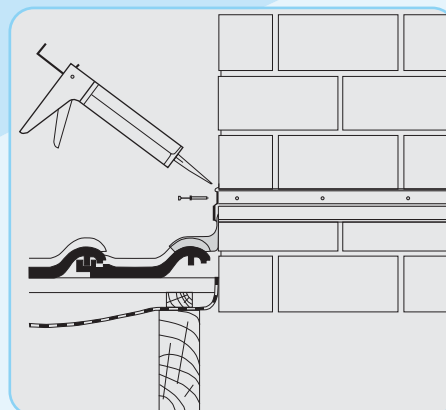
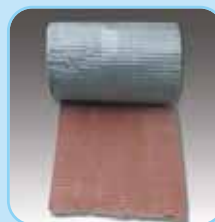

Снегозадержание

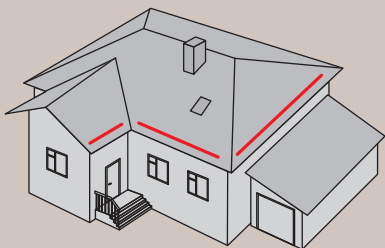

Элементы снегозадержания рекомендуется устанавливать на больших скатах для предотвращения лавинообразного схода снега с крыши, над входами в дом, на скатах, которые расположены над другими скатами, для защиты водосточных желобов. Наилучшую защиту от схода снега обеспечивает применение снегоостанавливающих скоб. Остальные элементы являются дополнительными.

Скоба снегозадерживающая

Равномерно распределенные по крыше снегозадерживающие скобы препятствуют соскальзыванию снега со ската. В комбинации с системой снегозадержания являются эффективной мерой по снегозадержанию в многоснежных районах.

Материал: окрашенная сталь.

Расход: см. «Кровельная система BRAAS. Инструкция по применению».

Например, для московского региона для угла крыши 30° потребность составляет 1,3 шт/м.кв.



Для комплектации снегозадержания с решеткой необходимо:

1. Комплект опоры для крепления снегозадерживающей решетки

Состоит из снегозадерживающей черепицы и опоры для крепления решетки.

Материал: горячеокрашенный алюминий.

Устанавливается с шагом не более 90 см, т. е. через две с половиной рядовые черепицы (две целые черепицы+половинчатая черепица).



2. Снегозадерживающая решетка

Материал: горячеокрашенная сталь.

Размер: длина 250 см.

3. Зажим для снегозадерживающей решетки

Расход: 2 шт. на стык решеток.

Для комплектации снегозадержания с бревном* необходимы:

1. Комплект опоры для крепления кругляка (диаметр бревна не более 130 мм)

Состоит из снегозадерживающей черепицы и опоры для крепления кругляка

Материал: горячеокрашенный алюминий.



* Бревно не поставляется.

Элементы безопасности

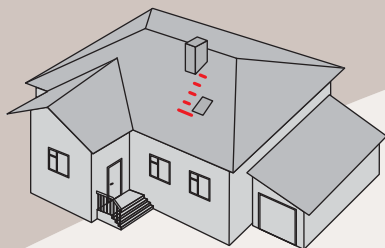

Комплект безопасной подножки 41x25 см

Материал: горячеокрашенный алюминий.

Комплект состоит из:

1. Опорная черепица 2 шт.
2. Бугель с болтами 2 шт.
3. Безопасная подножка 41x25 см 1 шт.

При установке необходимы две половинчатые черепицы.
Устанавливается на кровли с уклоном 15-52 гр.

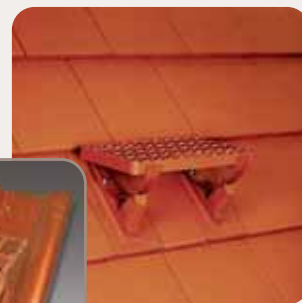

Комплект колосниковой решетки 88x25 см

Материал: горячеокрашенный алюминий.

Комплект состоит из:

1. Опорная черепица 2 шт.
2. Бугель с болтами 2 шт.
3. Колосниковая решетка 88x25 см

При установке необходимы две половинчатые черепицы.
Устанавливается на кровли с уклоном 15-52 гр.



Подкровельные гидроизоляционные пленки

Гидроизоляционные пленки обеспечивают дополнительную защиту утеплителя и несущих конструкций крыши от задуваемого снега, пыли и капель дождя.

DIVOROLL PRO

Паропроницаемая мембрана. Укладывается на утеплитель. Применяется для защиты подкровельного пространства от снега, конденсата. Можно укладывать прямо на утеплитель без вентиляционного зазора. Паропроницаемость за сутки $>1400 \text{ г/м}^2$. Рулон 1,5 x 50 м, 75 м².



DIVOROLL КОМПАКТ

Паропроницаемая мембрана. Применяется как для сплошного настила, так и для кровель без него. Допускается кладка при углах ската от 22 градусов. Паропроницаемость за сутки 1300 г/м^2 . Рулон 1,5 x 50 м, 75 м².

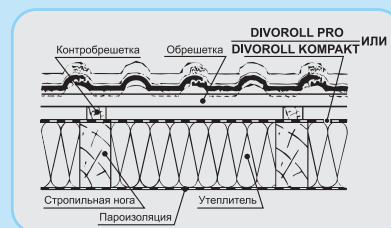

DIVOROLL TOP RU

Паропроницаемая мембрана. Как для сплошного настила, так и для кровель без него. Применяется при углах ската от 10 градусов вместо наплавленной нижней кровли на сплошном настиле. Имеет клеящую полосу. Паропроницаемость за сутки $>1300 \text{ г/м}^2$. Рулон 1,5 x 50 м, 75 м².

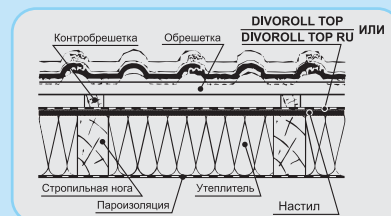

VELTITECH 120

Гидроизоляционная пленка с микроперфорацией защищает утеплитель и стропила от возможного увлажнения задуваемой под кровлю влагой внешней среды. Образует полости для проветривания, способствует вентиляции.

Укладывается поверх стропил с провисом. Между пленкой и утеплителем должен остаться вентиляционный зазор не менее 2 см.

Паропроницаемость за сутки: 25 г/м^2 . Рулон 1,5 x 50 м, 75 м².

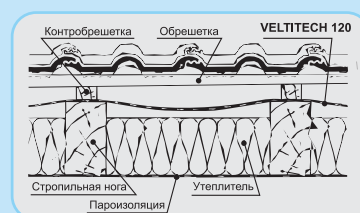
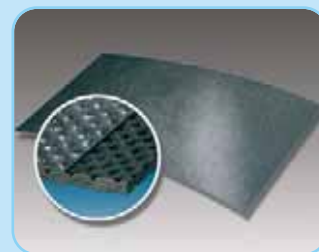

Дополнительные элементы вентиляции подкровельного пространства

Вентиляционная черепица

Применяется для усиления вентиляции кровли.
Размер: 42 x 33 см.
Сечение вентиляции: 32 см².

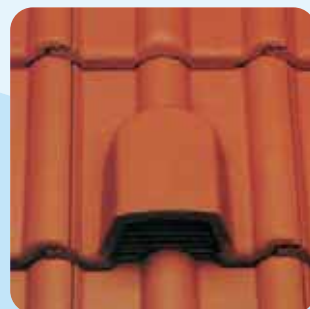

Рекомендуется устанавливать:

1. В районе прямого примыкания ската к стене, печными трубами.
2. Над и под мансардными окнами.
3. В районе ендовы.

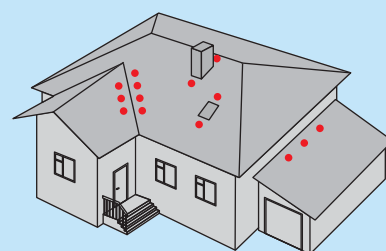

Вентиляционный элемент нижней защитной пленки

Вентиляционный элемент нижней защитной пленки, установленный в зоне нахлеста рулонов пленки, способствует совместной работе двух вентилируемых полостей ската, усиливая вентиляцию конструкции крыши в целом.

Сечение вентиляции: приблизительно 60 см².
Необходимость установки зависит от конструкции подкровельного пространства и определяется в соответствии с «Инструкцией по монтажу».

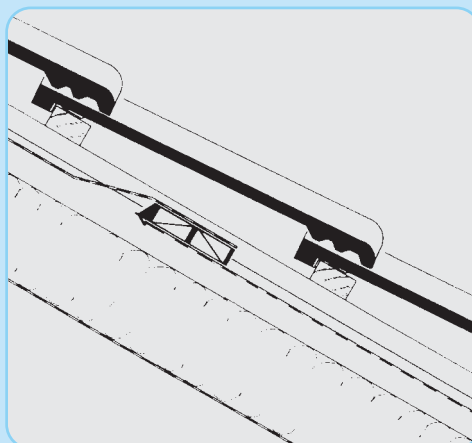
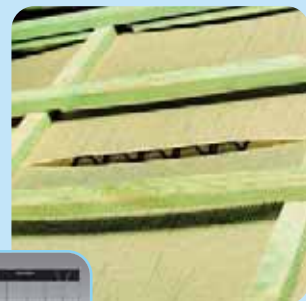

Проходные элементы

Антенная насадка

Предназначена для прохода сквозь кровлю кабеля или штанги диаметром 25 - 77,5 мм.
Материал: окрашенный в массу ПВХ.

Комплект антенной насадки состоит из двух элементов:

- проходная черепица;
- антенная насадка.

Устанавливается на кровли с уклоном 15-55 гр.



Комплект (1) для прохода через кровлю санитарных-вентиляционных стояков

Состоит из:

1. Проходная черепица.
2. Насадка венттрубы.
Высота насадки 30 см.
3. Противоосадочный колпак.

Материал: окрашенный в массу ПВХ.

Устанавливается на кровли с уклоном 15-55 гр.



Комплект (2) для подключения санитарных-вентиляционных стояков к проходу через кровлю

Состоит из:

1. Гибкое шланговое соединение.
Диаметр 100 и 125 мм.
2. Соединительный элемент для насадки венттрубы.
Диаметр 100 и 125 мм.

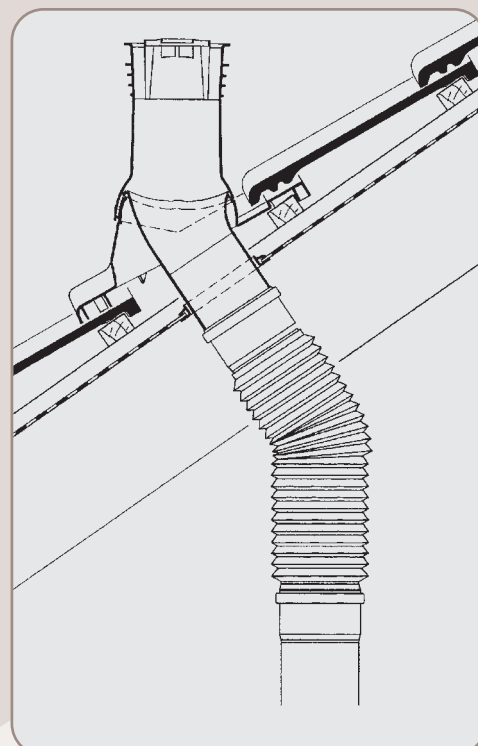
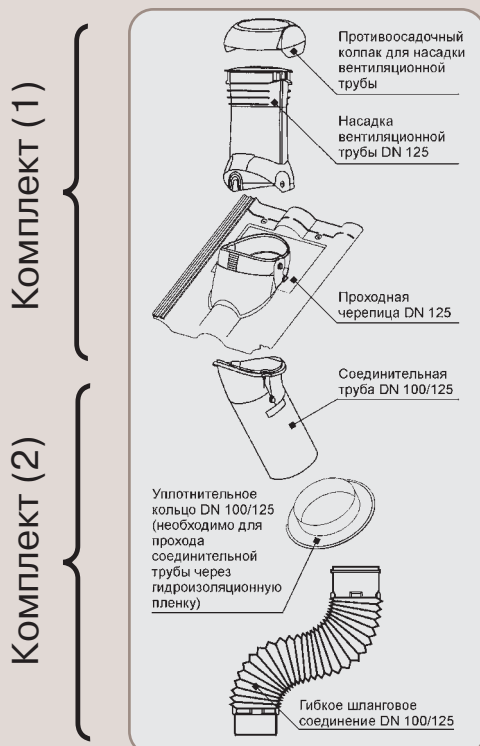

Освещение

Универсальный проходной люк

Применяется для выхода из холодного (неутепленного) чердака на крышу, для освещения и проветривания чердака.
Материал: ПВХ, акриловое стекло.



Прозрачная черепица

Применяется для освещения холодных, неутепленных чердаков.
Материал: акриловое стекло, светопропускание 92%.



Крепеж

Противоветровой зажим

Применяется в случае необходимости дополнительного крепления черепицы, в местах с повышенной ветровой нагрузкой, на свесах, фронтонах.
Материал: оцинкованная сталь.

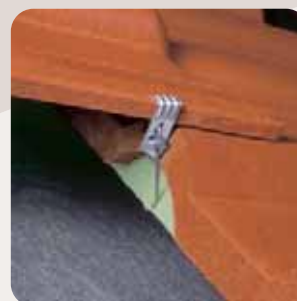

Шурупы

Шурупы 5 x 70 мм для крепления черепицы.

Рекомендуется применять только оцинкованные шурупы (См. «Кровельная система BRAAS. Инструкция по применению», раздел «Крепление черепицы»).



Крепление коньковой и хребтовой обрешетки

Применяется для крепления конькового и хребтового бруска к стропилам.

Расход: на конек 1 шт. на стык стропил, на хребет шаг установки не более 60 см.
Материал: оцинкованная сталь.



Декоративная плитка

Малоформатный материал предназначен для декоративной облицовки вертикальных поверхностей слуховых окон, каминных и печных труб, вертикальных шахт, карнизных и фронтовых свесов. Покрытие не нуждается в обслуживании (покраске).

Технические данные

Материал: прессованный волокнистый цемент.
 Цвет: красный, коричневый, зеленый.
 Поверхность: гладкая, окрашенная с одной стороны.
 Размер: 20 x 20 см.
 Толщина: 4 мм.
 Вес: 0,3 кг/плитка.
 Расход на 1 кв.м: 40 - 42 шт.

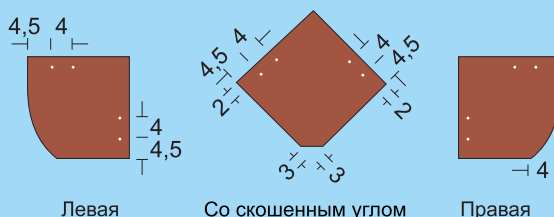

Способы укладки

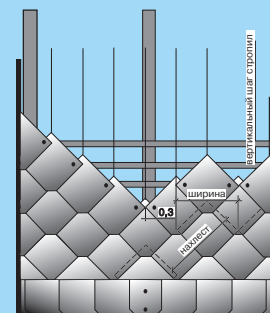
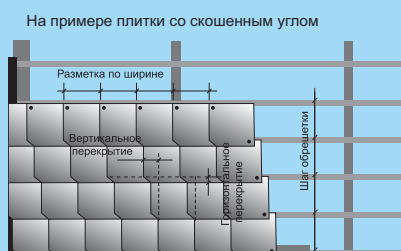
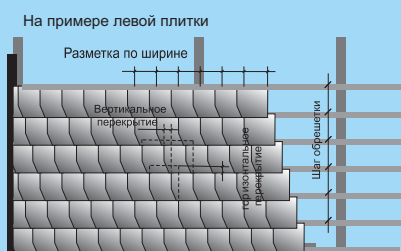

Декоративные элементы на конек



Петух, 48 см



Петух



Беркут



Голубка



Кот



Сова



Лошадь



Лиса



Лунатик

Декоративные изделия	Вес, кг	ЦВЕТ								
		Матовый				Глазурь				
		Черный	Красный	Темно-коричневый	Белый	Медный (антик)	Черный	Каштан	Белая или синяя одежда	Белый
Кровельный петух, 28 см	2,3		•							•
Кровельный петух, 48 см	6,8		•	•						•
Голубка, 20 см	2,6									•
Кот, 25 см	4,2		•	•						
Сова, 40 см	10,5					•				
Лошадь, 52 см	9,00								•	
Лиса, 52 см	5,00								•	
Лунатик, 48 см	9,00									•
Беркут, 43 см	10,00				•	•				

*Ассортимент и цветовая гамма декоративных элементов могут меняться

Водосточные системы

Водосточная система защищает стены и цоколь здания от забрызгивания, а отмостку от разбивания падающей с карниза водой.

BRAAS предлагает произведенные в Германии системы водосливов из различных материалов:

- ПВХ (диаметр желоба 150, трубы 100 мм (150/100));
- окрашенной и натуральной меди (AquAsystem: диаметр желоба 125, трубы 90 мм (125/90), диаметр желоба 150, трубы 100 мм 150/100).

Каждая система включает в себя оптимальный набор желобов, труб и согласованных с ними элементов, образующих эстетически совершенную навесную водосточную систему для скатных крыш с любым кровельным материалом. Конструктивные решения каждого элемента системы обеспечивают всей конструкции водостоков надежное функционирование в любых погодных условиях.

Все системы имеют металлические кронштейны желоба, металлические хомуты труб, легко собираются без клея и герметика. Стыковочные элементы имеют резиновые уплотнители.



Рекомендации по выбору размеров желобов и труб

Умножьте длину X на ширину Y проекции ската, чтобы получить площадь водосбора S (Рис. 1).

Выберите размеры водосточных труб и желобов в соответствии с таблицей 1.

Из эстетических соображений рекомендуем придерживаться следующих рекомендаций:

- максимальная длина водосточного желоба на одну водосточную воронку не должна превышать 10 метров;
- максимальная длина водосточного желоба между двух воронок - 20 метров.

Это связано с тем, что наклон водосточного желоба составляет около 3 мм на погонный метр, следовательно, перепад высоты на 10-и метровом желобе составит 3 см.



Рис. 1

Таблица 1.

Размер		1 труба
Желоб	Труба	$S \text{ м}^2$
125	87	до 100
150	100	до 130

Система водостока из ПВХ

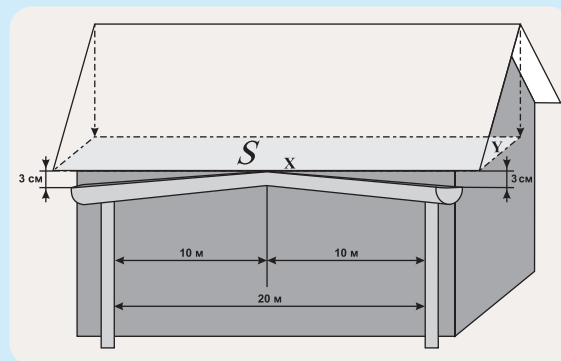
Диаметр желобов 150 мм, труб 100 мм.

Цвета водосливов:
белый, коричневый, серый, медный.

Шаг крепления кронштейнов желоба не более 70 см.

Шаг крепления хомутов труб не более 2 м.

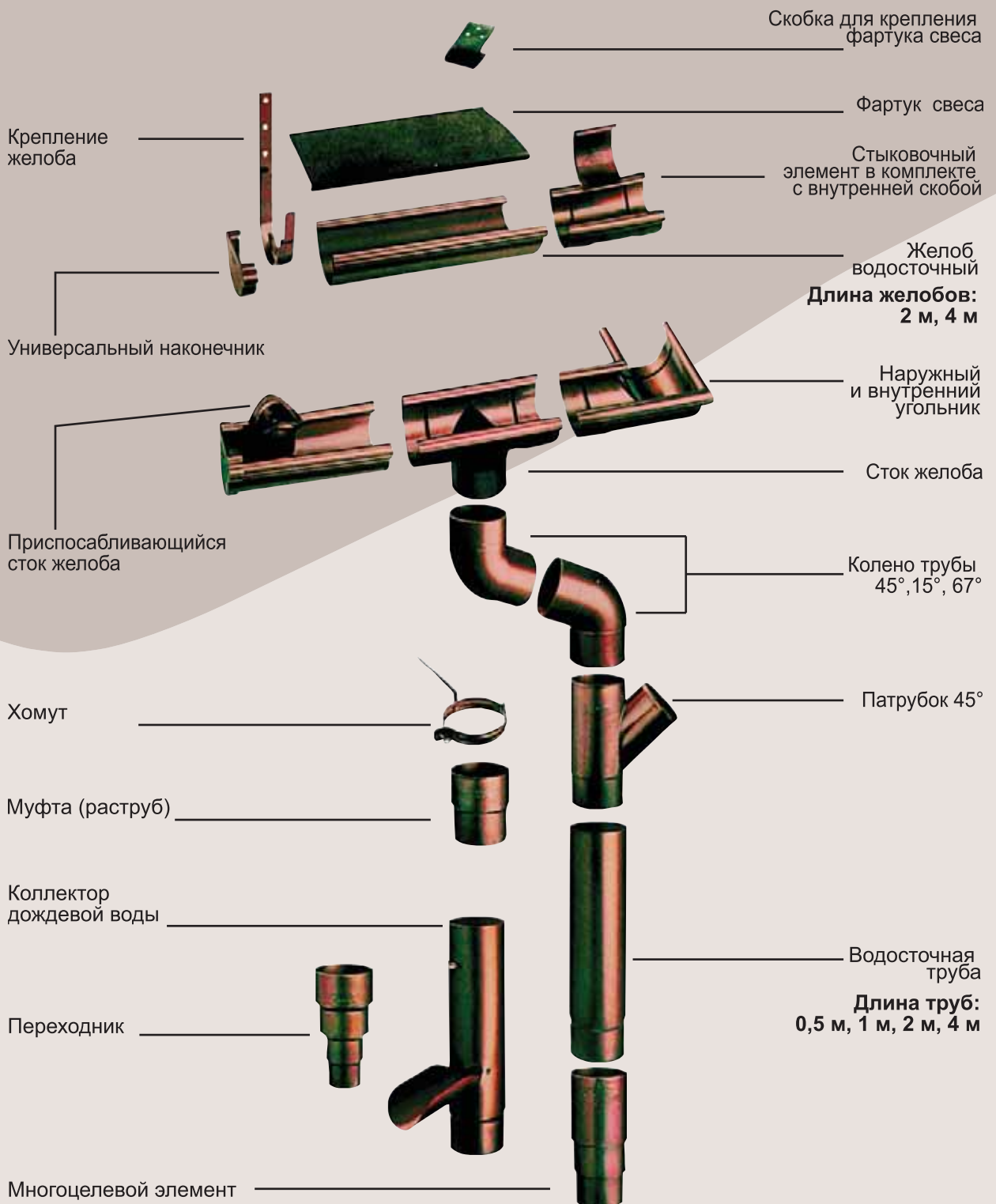

Система водостока из стали и натуральной меди

Диаметр: желобов 150 мм, труб 100 (150/100)
желобов 125, труб 90 (125/90).

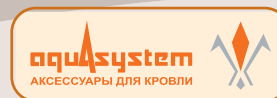

Сырьем для производства водостока служат:
холоднокатанная горячеоцинкованная сталь с полимерным покрытием
пластизол (100 мкм, с каждой стороны) или **медь** (толщиной 0,6 мм).

Цвета стальной водосливов: белый, коричневый, вишневый.

Рекомендуемый шаг установки хомутов крепления водосточной трубы 2 метра.
Расстояние между крюками не должно превышать 600 мм для стали или 300 мм для меди.

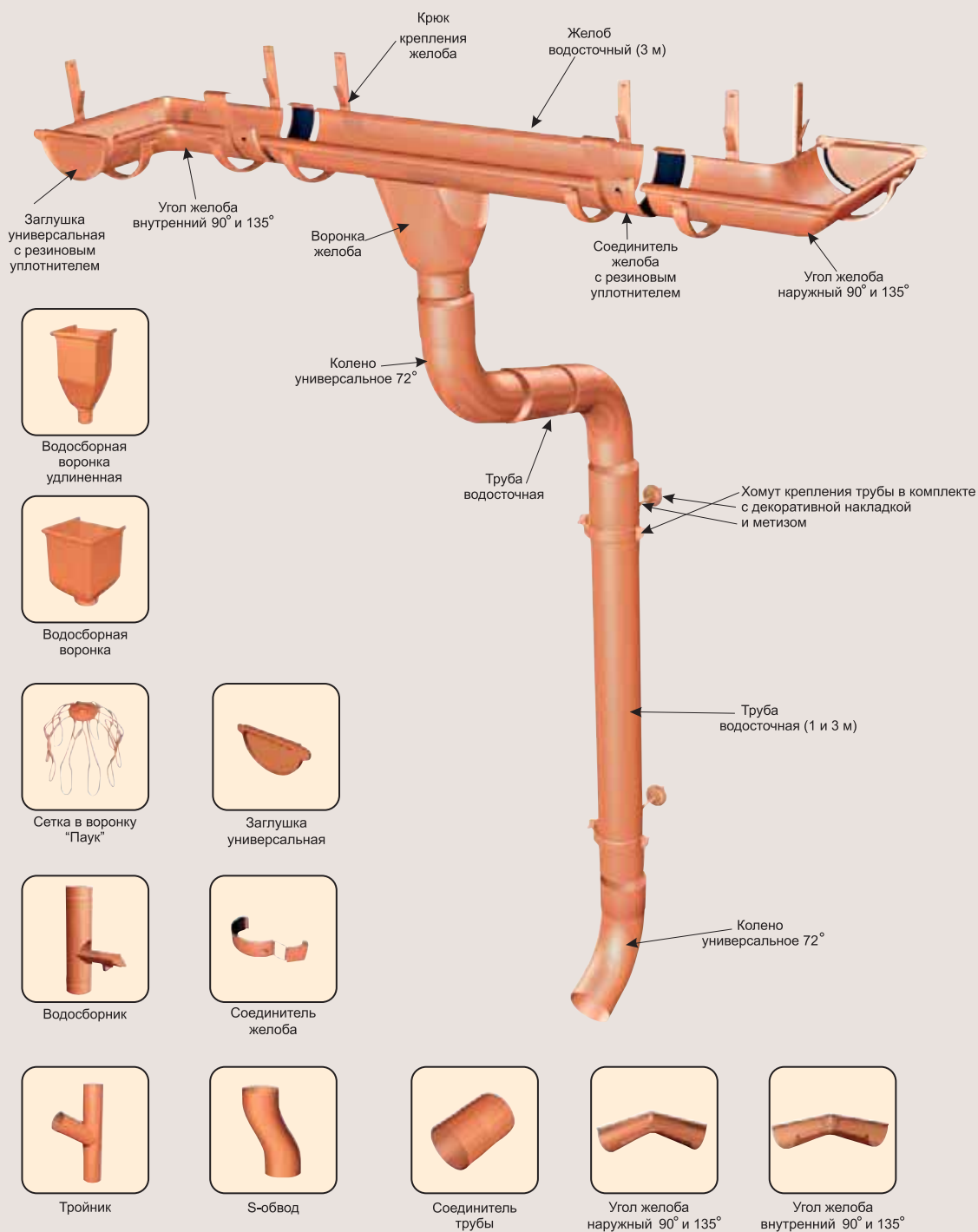



Черепица цементно-песчаная Янтарь, цвет - вишня



Черепица цементно-песчаная Франкфуртская, цвет - коричневый

Пример расчета комплектации кровли

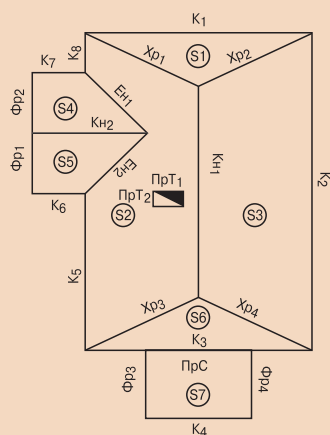

Геометрические параметры кровли

Площадь кровли $S_{\text{общ}} = S_1 + S_2 + S_3 + S_4 + S_5 + S_6 + S_7 = 190 \text{ м}^2$

Коньки $Kn = Kn_1 + Kn_2 = 11 \text{ м.п.}$

Хребты $Xp = Xp_1 + Xp_2 + Xp_3 + Xp_4 = 12 \text{ м.п.}$

Эндовы $En = En_1 + En_2 = 10 \text{ м.п.}$

Фронтоны $Fr = Fr_1 + Fr_2 + Fr_3 + Fr_4 = 25 \text{ м.п.}$

Карнизы $K = K_1 + K_2 + K_3 + K_4 + K_5 + K_6 + K_7 = 35 \text{ м.п.}$

Примыкания к дымоходам $PrT = (PrT1 + PrT2) \times 2 = (1,5 + 0,5) \times 2 = 4 \text{ м.п.}$

Примыкания к стенам $PrC = 4 \text{ м.п.}$

Наименование	Стр.	Формула расчёта	Пример расчёта	Итого шт.
Покрытие				
Рядовая черепица (ЦП)	4	$S_{\text{общ.}} \times 10$ если кровля комплектуется боковой ЦП черепицей, то $S_{\text{общ.}} \times 10 - \text{Кол-во боковой ЦП}$	$190 \times 10 = 1900$ или $190 \times 10 - 75 = 1825$	1920 или 1825
Половинчатая черепица	11	$En \times 3$	$10 \times 3 = 30$	30
Коньки и хребты				
Коньковая черепица с зажимом	8	$(Kn + Xp) \times 2,5$	$(11 + 12) \times 2,5 = 57,5$	58
Начальная хребтовая черепица	9	= Кол-ву хребтов	4	4
Вальмовая черепица (колоколообразная)	9	= Кол-ву стыков хребтов с коньком	2	2
Аэроэлемент конька AFE (вентиляция конька)	8	$Kn \times 1$	$11 \times 1 = 11$	11
Фигаролл (вентиляция конька и хребта) или Металлрол	8	В случае, если Фигаролл применяется только для вентиляции хребтов, то формула расчёта: $Xp / 4,95$ Если Фигаролл применяется для вентиляции и хребтов и коньков, то Аэроэлемента конька AFE не считается, а формула расчёта: $(Kn + Xp) / 4,95$	$12 / 4,95 = 2,42$ $(11 + 12) / 4,95 = 4,65$	3 (только на хребты) 5 (на хребты и коньки)
Крепление коньковой/хребтовой обрешётки	19	$(Kn + Xp) / 0,6$	$(11 + 12) / 0,6 = 38,3$	39
Элементы для обустройства фронтовых свесов				
Боковая натуральная черепица правая/левая (или боковая облегченная черепица)	12	$Fr \times 3$	$25 \times 3 = 75$	75
Коньковый торцевой элемент (или Фирафикс)	9, 12	В местах стыков фронтонов	2	2
Элементы для обустройства карнизных свесов				
Карнизная планка (капельник)	10	$K / 1,95$	$35 / 1,95 = 17,95$	18
Аэроэлемент свеса LF	10	$K \times 1$	$35 \times 1 = 35$	35
Вентиляционная лента	10	$K / 5$	$35 / 5 = 7$	7
Элементы для обустройства ендов				
Рембрестый желобок Бигекеле со скобками	11	$En / 1,4$	$10 / 1,4 = 7,14$	8
Поролоновая полоса ендовы	11	$En \times 2$	$10 \times 2 = 20$	20
Герметизирующая лента для стыка ендов	11	Кол-во стыков ендов / 5	$1 / 5 = 0,2$	1
Элементы для обустройства примыканий				
Вакафлекс (лента для примыканий), рулон 0,28x5 м	13	Для примыканий к дымоходу и стенам: $(PrT1 \times 2 + PrT2 \times 3 + 1,3 + PrC) / 5$ дымоходы стены	$(1,5 \times 2 + 0,5 \times 3 + 1,3 + 4) / 5 = 1,96$	2
Планка Вака	13	$(PrT + PrC) / 2,3$	$(4 + 4) / 2,3 = 3,48$	4
Шуруп с дюбелем для планки Вака	13	Кол-во планок Вака $\times 12$	$4 \times 12 = 48$	48
Герметик К	13	$(PrT + PrC) / 5$	$(4 + 4) / 5 = 1,6$	2
Снегозадержание				
Расчитывается по месту установки (стр.14)				
Элементы безопасности				
Расчитываются по месту установки (стр.15)				

* Для комплектации профилей Франкфурт и Янтарь

** Для комплектации керамической черепицы использовать Фигарол 28 см.

*** Для комплектации Коппо ди Греция использовать Металлрол 38 или 39 см.

BRAAS

129343, г. Москва, ул. Амундсена, д. 2
Тел.: (495) 937-40-48, (499) 180-81-95
Факс: (495) 937-40-06/07
E-mail: braas@braas.ru

WWW.BRAAS.RU

Представительства ООО «БРААС-ДСК 1»:

Представительства ООО «БРААС-ДСК 1»:

г. Санкт-Петербург (812) 252-79-54
г. Екатеринбург (343) 270-57-00
г. Краснодар (861) 228-20- 88/77
г. Н. Новгород, г. Киров, г. Чебоксары (951) 913-93-76
г. Воронеж (4732) 51-90-88
г. Ростов-на-Дону (918) 555-94-95
г. Сочи (8622) 35-00-53
г. Ставрополь (918) 7-490-490
г. Новороссийск (918) 120-89-08
г. Тольятти (8482) 700-600
г. Казань (8432) 48-48-27
г. Владимир, г. Иваново (916) 391-91-84
г. Тула (910) 944-89-43
г. Саратов (8452) 37-88-37
г. Ярославль (910) 973-23-31
г. Новосибирск (383) 217-23-67

Ваш дилер:



Внимание! Цветовая гамма черепицы в данном каталоге может отличаться от действительного цвета черепицы. Перед оформлением заказа на черепицу, необходимо ознакомиться с оригинальным цветом моделей, представленных на демонстрационных стендах нашей компании и в дилерской сети.